

使用說明書

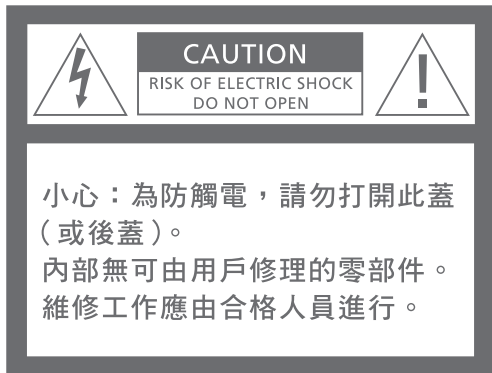

DOLBY (杜比)、DOLBY DIGITAL (杜比數位)、
PRO LOGIC 均為 Dolby Laboratories
Licensing Corporation 發給公司的註冊商標。

警告：為了防止發生起火或觸電等事故，應確保此設備不受雨水或潮濕之侵害。



此符號表示有關裝置的電壓足以引起電擊。



此符號表示隨有關裝置提供的說明文件含有關於操作和保養的重要說明。

目錄

本使用說明書旨在說明 BeoLab 2 型亞低音揚聲器的連接方法以及使其與閣下目前的揚聲器系統設定配合的方法。

本說明書還為 BeoLab 2 的安裝位置提供建議。

進行連接之前...

4 須知說明

注意！為 BeoLab 2 進行設定之前必須先閱讀本節內的注意事項。

連接揚聲器系統

6 揚聲器連接方法

6 電源連接

7 設定實例示範

- 杜比數位裝置
- 杜比 Pro Logic 裝置
- 立體聲裝置

使 BeoLab 2 與閣下現有設定配合

8 SETUP 開關的使用

8 安裝位置指南

9 POSITION 開關的設定

日常使用須知

10 指示燈熄、亮

10 揚聲器保護措施

10 BeoLab 2 的清潔方法

進行連接之前...

對 BeoLab 2 亞低音揚聲器進行設定時應遵從以下程序：

- 閱讀並遵守本頁及下頁上的須知說明。
- 斷開有關設備的供電。
- 按照『連接揚聲器系統』一節的說明對揚聲器系統進行連接。
- 按照『使 BeoLab 2 與閣下現有設定配合』一節的說明，對 SETUP 開關及 POSITION 開關進行設定。
- 按照『使 BeoLab 2 與閣下現有設定配合』一節內關於位置的說明，選擇 BeoLab 2 的安裝位置。
- 最後，將閣下的設備接通電源。

為了使電線線路整齊，閣下應將電線套入電線護套。

須知說明

- BeoLab 2 亞低音揚聲器只可與 Bang & Olufsen 公司的活性 (Power Link 型) 揚聲器配套使用，不宜用於其它揚聲器。
- 須確保 BeoLab 2 的位置選擇及連接是按照本說明書的指示進行。
- 切勿阻攔 BeoLab 2 揚聲器箱的自由運動，並不可對其施加任何壓力，否則有長期受損之虞。
- 放置 BeoLab 2 時，須確保其黑色橡膠底腳在底。
- BeoLab 2 是為不潮濕的室內家庭環境而設計，且只適用於 10–40° C (50–105° F) 的溫度條件之下。
- 請記住，所有有關的揚聲器都需接通供電，因為只能對永久地接通供電的揚聲器進行自動開關。

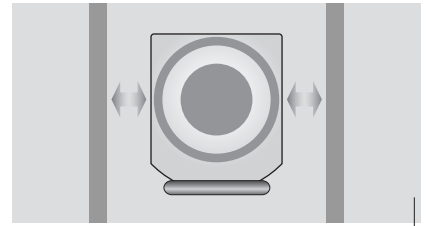

須為 BeoLab 2 的前面和左、右兩面留有空間，以便其能移動。

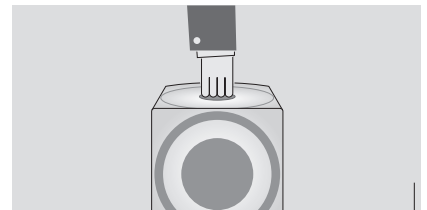

搬移 BeoLab 2 時，請使用揚聲器頂上的“手柄”。

欲防止揚聲器受損壞，須小心處理；搬運時切勿用手夾持揚聲器兩側！

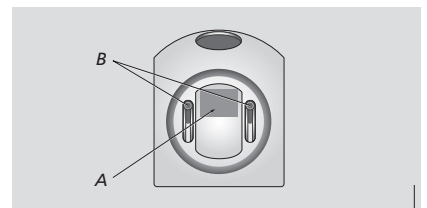

圖為 BeoLab 2 的底面。

A 標籤為產品識別銘。

如欲調整黑色橡膠底腳：

翻轉 BeoLab 2 使其橡膠底腳朝上，然後用調整螺絲 B 進行調整。

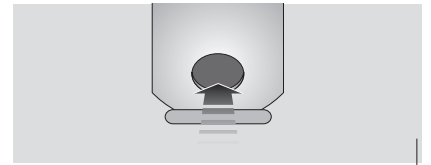
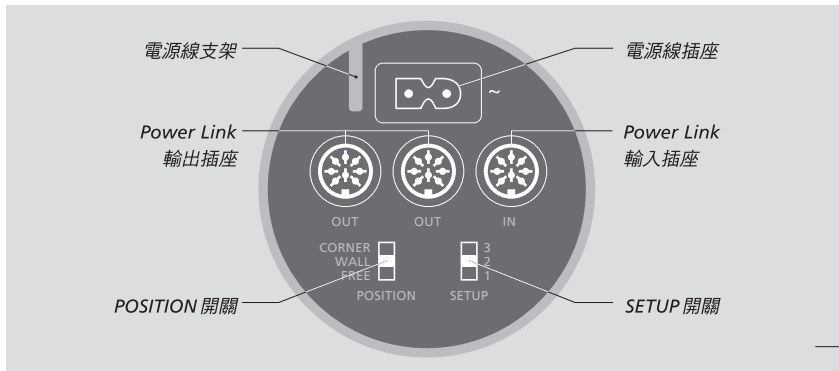

BeoLab 2 背面的插座與開關板。

插座與開關板示意圖。

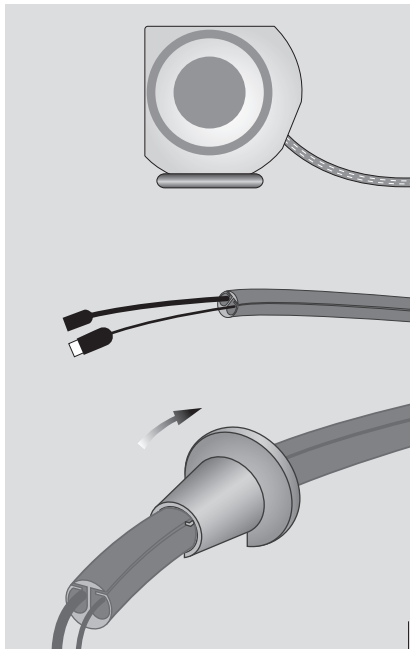

電線護套：電源線和 Power Link 線連接妥當之後，請使用隨機附送的特殊工具套上電線護套。

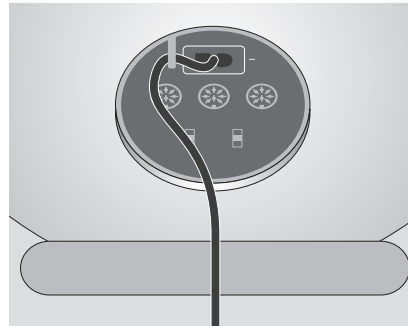

為安全起見，必須將電源線固定於電源線線架之後。

連接揚聲器系統

插座板在 BeoLab 2 背面的一個孔內。

欲知各插座的用途，請參閱上一頁的示意圖及插座板上的圖符。

欲知閣下的 Bang & Olufsen 系統中的其它揚聲器及裝置的資料，請參閱隨該裝置提供的『使用說明書』。

如覺得較方便，閣下亦可在連接電線之前，先將各電線套入電線護套中（如上頁之圖所示）。

揚聲器連接方法

將 BeoLab 2 連接上閣下的系統時，請使用隨設備提供的 8 銷 Power Link 電線。

下頁所示為三種不同的設定情況：兩種環繞聲設定；一種立體聲設定。在每種情況下都有關於應使用哪個插座的說明。

杜比數位系統：此系統配備一個專門供亞低音揚聲器（SUBWOOFER）使用的插座，而且所有的揚聲器都直接連接上閣下的 Bang & Olufsen 系統。

杜比 Pro Logic 系統：此系統無特殊的亞低音揚聲器插座。前端的揚聲器與 BeoLab 2 連接；BeoLab 2 與閣下的 Bang & Olufsen 系統連接。後端揚聲器直接與閣下的 Bang & Olufsen 系統連接。

立體聲系統：左和右揚聲器與 BeoLab 2 連接；BeoLab 2 與閣下的 Bang & Olufsen 系統連接。

勿忘記設定前端和後端的揚聲器上的 L • R • LINE 開關。

電源連接

請將機設備提供的電源線連接上帶 ~ 符號的插座。

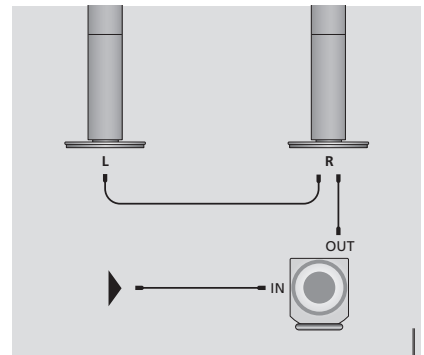
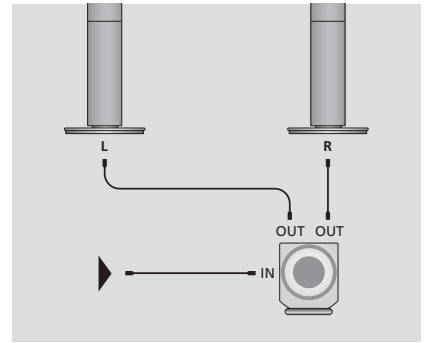

使信號繞路，從一個揚聲器到另一個揚聲器：欲避免將兩個前端揚聲器的電線同時連接上 BeoLab 2 的複雜線路，可使用信號繞路方法，將一個揚聲器連接上另一個揚聲器。

設定實例示範

杜比數位系統：

- > 將電線的一端插入 BeoLab 2 上標有 IN 字樣的插座，將另外一端插入閣下的 Bang & Olufsen 系統上標有 SUBWOOFER 字樣的插座。
- > 將前端揚聲器連接上閣下 Bang & Olufsen 系統上標有 FRONT 字樣的插座。
- > 將後端揚聲器連接上閣下 Bang & Olufsen 系統上標有 REAR 字樣的插座。

杜比 Pro Logic 系統：

- > 將電線的一端插入 BeoLab 2 上標有 IN 字樣的插座，將另外一端插入閣下的 Bang & Olufsen 系統上標有 FRONT 字樣的其中一個插座。
- > 將前端揚聲器連接上 BeoLab 2 上標有 OUT 字樣的插座。
- > 將後端揚聲器連接上閣下 Bang & Olufsen 系統上標有 REAR 字樣的插座。

立體聲系統：

- > 將電線的一端插入 BeoLab 2 上標有 IN 字樣的插座，將另外一端插入閣下的 Bang & Olufsen 系統上的其中一個揚聲器插座。
- > 將左和右揚聲器連接上 BeoLab 2 上標有 OUT 字樣的插座。

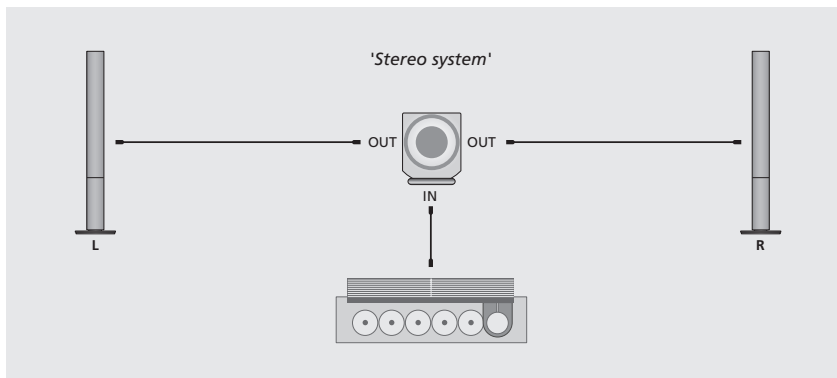
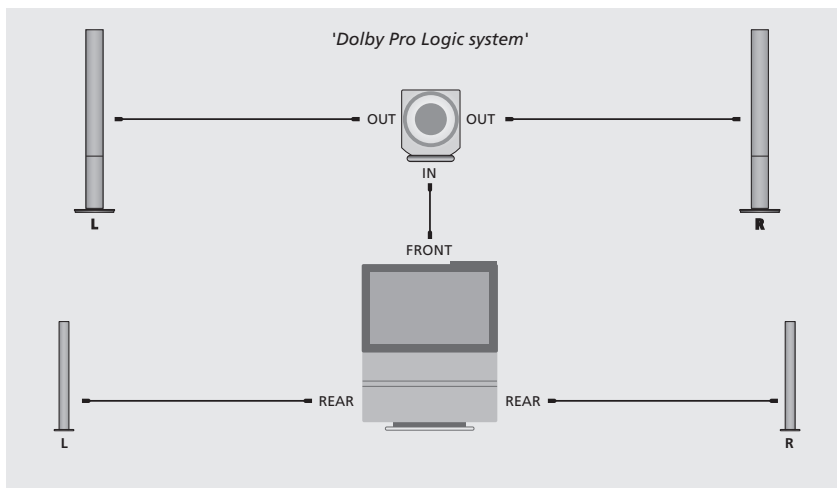
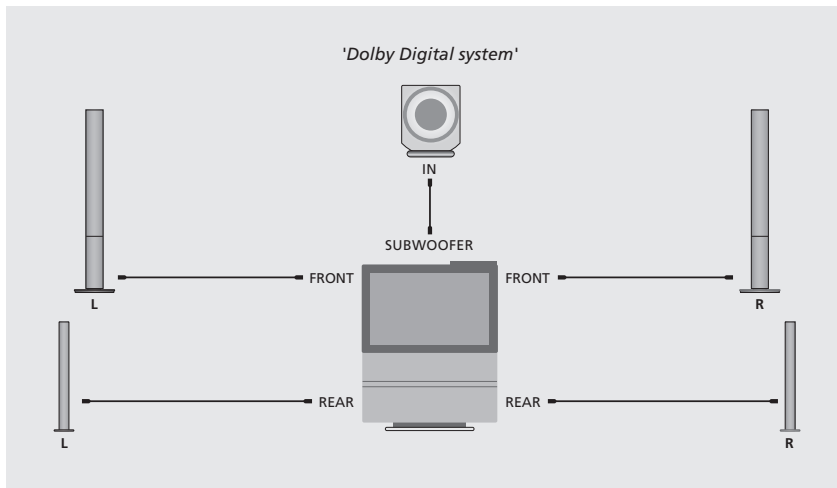

使 BeoLab 2 與閣下現有設定配合

BeoLab 2 幾乎可放置於室內任何地方。但欲取得最自然、最佳的立體聲/環繞聲效果，就應按照本頁和下頁的指示對 BeoLab 2 進行設定。

BeoLab 2 上的 SETUP（設定）開關有三個設定選擇，以供配合揚聲器系統的靈敏度之用。

BeoLab 2 上的 POSITION（位置）開關也有三個設定選擇，以供位於空間較有限（如在牆角）的揚聲器用於過濾自然低音變化之用。

SETUP 開關的使用

SETUP（設定）開關是用來使 BeoLab 2 的輸出配合不同型號的 BeoLab 揚聲器的靈敏度。

該開關有三個選擇 (1, 2, 3)，具體的選擇按揚聲器的設定不同而不同。右表所示為適用於不同 BeoLab 揚聲器的不同選擇。

例：如已有一對 BeoLab 1 揚聲器與 BeoLab 2 連接，就應將 SETUP 開關撥到 1 位置，如此類推...

如因為已有杜比數位系統，所以無直接與 BeoLab 2 連接的揚聲器，就應將 SETUP 開關撥到 3 位置。

SETUP	
3	BeoLab 2500
2	BeoLab Penta, BeoLab 8000, BeoLab 6000, BeoLab 4500, BeoLab 4000
1	BeoLab 1

如將 BeoLab Penta 連接上 BeoLab 2，應將 BeoLab Penta 上的 INPUT LEVEL（輸入水平）開關設定於中間位置。

安裝位置指南

BeoLab 2 的安裝位置靈活方便。由於其體積小，因此甚易與大部份家庭環境融洽，並幾乎可放置於室內任何地點。

但欲使 BeoLab 2 取得最自然的音響效果，應將其佈置於室內前半部份，而且前端揚聲器應面對聽音樂的位置。

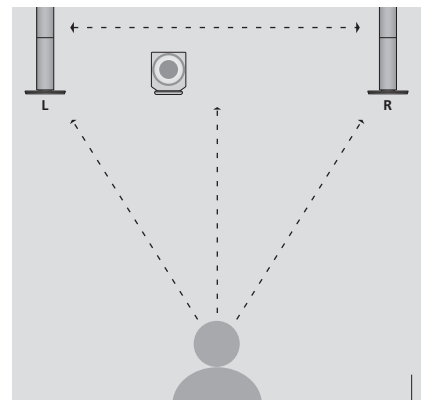

最理想的 BeoLab 2 位置是前端揚聲器離閣下最喜歡的聽音樂位置的距離，即：其距離與左、(中間)、右揚聲器的距離相等。此外，應盡可能將其放置於兩個前端揚聲器的中間。

POSITION 開關的設定

POSITION (位置) 開關是用來確保低音響應配合 BeoLab 2 的位置以及環境。

位置設定取決於 BeoLab 2 離室內牆壁和牆角的距離。

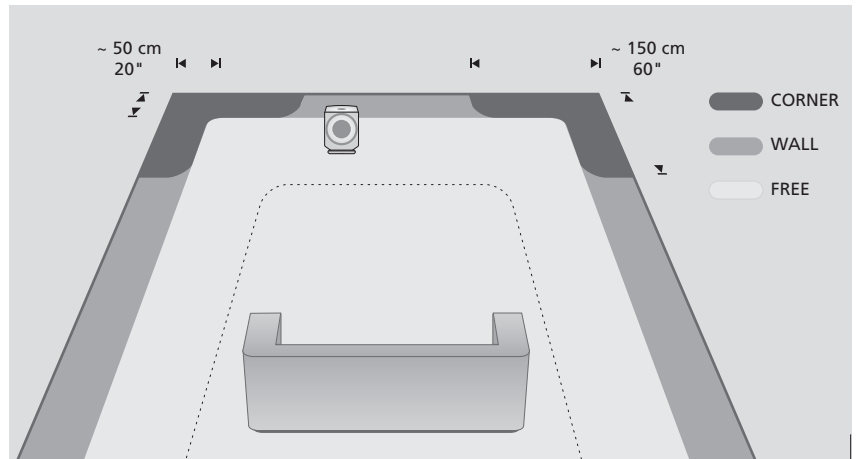

POSITION 開關有三個選擇：

CORNER (牆角)：如 BeoLab 2 位於牆角，則選擇此開關位置—見上圖深灰色部位。

WALL (牆壁)：如 BeoLab 2 離牆壁距離不到 50 cm (20 英寸)、離牆角至低限度 150 cm (60 英寸)，則選擇此開關位—見上圖中灰色部位。

FREE (寬裕)：如 BeoLab 2 離牆壁至少 50 cm (20 英寸)，則選擇此開關位置—見上圖淺灰色部位。

在任何情況下不應將 BeoLab 2 放置在聽音樂位置之後面。本公司建議不將揚聲器放置於虛線框之內之任何部位。

上述數字僅供參考之用，閣下當然可選擇任何開關位置。

日常使用須知

BeoLab 2 通電時紅色的待用燈會發亮，表示 BeoLab 2 隨時可供使用。

BeoLab 2 的設計是要求在不使用時處於待用狀態，即：不應斷開供電。

請注意：BeoLab 2 擁有自動保護功能，會在揚聲器過熱之時採取自動保護措施。長期以高音量播放時，揚聲器的保護電路可能會起作用。

指示燈熄、亮

開啟 Bang & Olufsen 系統時，BeoLab 2 會同時開啟。紅色的待用燈會變綠色，表示 BeoLab 2 已通電。

關閉 Bang & Olufsen 系統或默音時，紅色指示燈即會發亮，表示 BeoLab 2 不在生效。

揚聲器保護措施

如在使用的揚聲器過熱，BeoLab 2 會立即降低音量水平。一旦溫度穩定後，音量水平會逐漸恢復正常。如揚聲器長期以高音量水平播放，BeoLab 2 最後會進行默音。

當 BeoLab 2 默音時，指示燈變紅色。

欲恢復播音：

- > 切斷 BeoLab 2 的供電。
- > 讓被使用的揚聲器冷卻。
- > 重新接通 BeoLab 2 的供電。

不能解決默音問題，請與 Bang & Olufsen 公司零售商聯絡。



BeoLab 2 的清潔方法

用柔軟、不起毛的抹布清洗 BeoLab 2 的表面。清洗前將抹布浸入加入了幾滴清潔劑（如碗碟清洗劑）的溫水，然後扭乾使用。

可用吸塵器吸洗揚聲器，但應將吸力調整到最低水平。

切勿用酒精或其它溶劑清洗 BeoLab 2 的任何部份！



本產品符合 EEU directives 89/336 and 73/23 之
規定。

